

Display Touch Interativo 4K

55" | 65" | 75" | 86"



Solução de quadro interativo para salas de reunião com software integrado de anotação e espelhamento

Quadro Interativo Moderno

O design elegante da borda faz com que esta display touch se destaque. As molduras são tão finas que a área de exibição ocupa mais de 91% do seu tamanho total. Projetado com moldura de alumínio e uma traseira de polímero moldado, o display é tão leve que pode ser montado numa viga de madeira.



- Moldura Fina
- Leve
- Acabamento Mate

Display 4K

O monitor 4K Ultra HD oferece qualidade de imagem incrível com resolução quatro vezes maior que o Full HD. Otimizado para longas e curtas distâncias, o display permite que o seu conteúdo seja o centro das atenções em toda a comunicação visual.

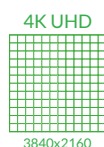

4K

Display 4K



Ferramenta de Colaboração



Espelhamento Sem Fios



Smart Pen



Vidro Anto-Reflexo



20 Pontos Touch



Suporte de Parede Gratuito



Colunas



PC OPS Opcional



Moldura Fina

Apresentamos MEETINGPAD: A melhor Ferramenta de Colaboração



Partilha de Ficheiros de Vários Dispositivos

Projete sem fios de até quatro dispositivos como smartphones, tablets, potáteis, PCs ou Macs. Usando dispositivos móveis, pode espelhar em ambas as direções e até controlar o monitor. O espelhamento via 5GHz permite uma resposta rápida, tudo sem a necessidade de fios ou transmissores externos.



Fácil Partilha de Ficheiros

Depois do dispositivo estar conectado, poderá partilhar rapidamente e facilmente documentos, vídeos, imagens e áudios armazenados no seu smartphone, tablet, portátil ou PC diretamente com o monitor. Também pode partilhar ficheiros do display para o seu dispositivo por e-mail ou digitalizando um código QR com o seu telemóvel ou tablet.



Ferramentas de Trabalho Flexíveis

Personalize sua experiência alterando a cor de fundo da tela, bem como a cor e a espessura de suas ferramentas de desenho.



Widgets Avançados

Os displays apresentam widgets avançados para o quadro branco, incluindo calendário, cronômetro e calculadora. Para desenhar diagramas mais técnicos, existem régua e compassos disponíveis. Existem ferramentas para ocultar temporariamente informações dos espectadores com nossos widgets



Smart Pen

Há duas 'Smart Pens' interativas incluídas. Estas canetas especiais permitem controlar o display de qualquer lugar da sala. Pode alterar a cor da ferramenta caneta, salvar anotações, navegar por numa apresentação e voltar ao 'MeetingPad'.

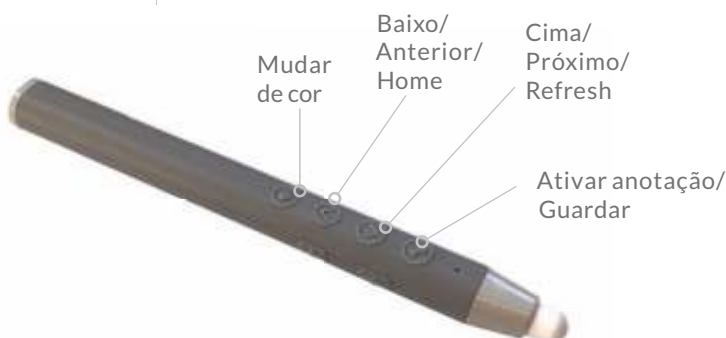

Características

OPS Windows PC Opcional

Para uma integração perfeita com as redes existentes, um PC OPS pode ser instalado na parte traseira do display, permitindo flexibilidade máxima para alternar entre Android e Windows.



Monitor Touch Screen

Além de usar o sistema Android incorporado, também podem ser usados como um monitor conectado a um PC ou laptop via HDMI e USB.

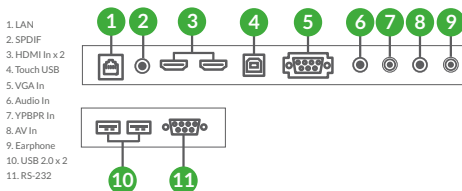

Portas e Controlos de Fácil Acesso

Além de ter um botão de ligar/desligar e de espera, também existem duas portas USB na frente. São ideais para conectar de forma rápida e conveniente pendrives contendo ficheiros que precisa de aceder no MeetingPad ou no PC OPS opcional.



Função 'Freeze'

Enquanto o portátil estiver conectado, poderá congelar a imagem na tela para continuar a trabalhar de forma independente.



20 Pontos Touch

Ideal para colaboração em grandes grupos, até vinte usuários podem interagir com a tela simultaneamente.



20
Pontos Touch

Moldura Fina

Estes displays apresentam uma moldura extremamente elegante e estreita. A frente é trabalhada em alumínio segmentado para alcançar a perfeição, enquanto a traseira em polímero mantém o display leve.



Vidro Temperado

Melhora a taticidade para toque mais suaves, especialmente útil para vários usuários. O revestimento nano anti-reflexo também difunde a luz externa, melhorando a clareza óptica.



Vidro temperado

Colunas Integradas

Os displays possuem dois altifalante super slim de 10W integrados para apresentações que incluem um elemento de áudio.



12W x 2
Colunas Integradas

Características



ANDROID INTEGRADO



20 PONTOS TOUCH



VIDRO TEMPERADO



SMART PEN STYLUS



MOLDURA FINA

SUPORE DE PAREDE GRATUITO

PORTAS DE FÁCIL ACESSO



Tabela de especificações

		55"	65"	75"	86"
Painel	Resolução	3840x2160			
	Área do Display (mm)	1209.6x680.4	1428.48x803	1651.74x929	1895x1066
	Proporção	16:9			
	Brilho (cd/m ²)	500			
	Cor	1.07G			
	Profundidade da Cor	8 bit			
	Ângulo de Visão	178°			
	Contraste	1.200:1			
Vida Útil	80.000 horas				
Touch	Tecnologia Touch	Infravermelho			
	Pontos Touch	20 (10 no Software MeetingPad)			
	Espessura do Vidro	4mm			
	Tempo de Resposta	<8ms			
	Precisão dos Pontos Touch	2mm			
Áudio	Coluna	2 x 12W			
Entradas/Saídas AV	Entradas Frontais	USB x 2			
	Entradas Traseiras	HDMI-In x2, USB(2.0) x2, Touch USB, Audio In, VGA, AV In, YPbPr, RS232, RJ45, Audio Out, Earphone Out			
Energia	Consumo de Energia (W)	70W	130W	250W	350W
	Entrada de Energia	AC 110-240V (50Hz~60Hz)			
Mecânica	Tamanho da Unidade (LxAxP mm)	1257.6x743x83.9	1485x897.5x91.6	1707.1x1022x92	1953.4x1161.4x92
	Tamanho da Embalagem (LxAxP mm)	1355x885x220	1660x897.5x91.6	1873x1190x270	2157x1331x223
	VESA (mm)	400x400	500x400	600x400	800x400
	Peso Líquido (kg)	21.7	47.8	61.8	74.6
	Peso Bruto (kg)	28.7	58.7	81.3	91.5
Ambiente	Temperatura Operacional	-10 °C a 50°C			
	Temperatura Armazenada	-20°C a 60°C			
	Humidade Operacional	10% a 90%			
	Humidade Armazenada	10% a 90%			
Computador	CPU	Dual-Core A73 and Dual-Core A53 1.5GHZ			
	RAM	3G			
	Gráficos	G51MP			
	Hard Drive/Memória Interna (eMMC)	32GB			
	USB	USB 2.0 x2			
	LAN	10/100 Ethernet			
	Wi-Fi	2.4G/5G			
	OS	Android 8.0			
Acessórios	Incluí	Manual (CD), Controle Remoto, Cabo de Alimentação, Cabo LAN, Cabo USB A Macho -USB A Macho x1, USB A Macho - USB B Macho x1, Wi-Fi Aerial (x3), Cabo HDMI, Caneta Magnética x2, Smart Pen x1, Montagem de Parede			
	Opcional	Suporte/Carrinho de Chão/ Montagem de Teto, PushShare Dongle			

*Pode conter erros ou omissões.

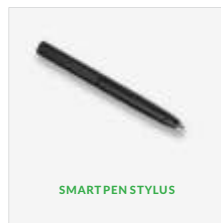
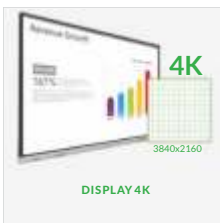

Desenhos técnicos

55" - PT55H

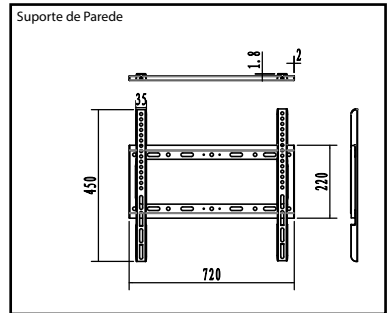
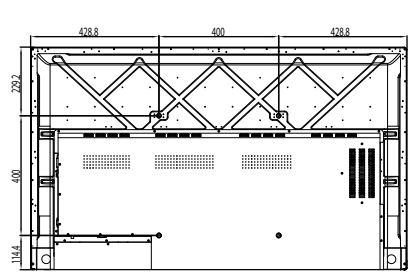
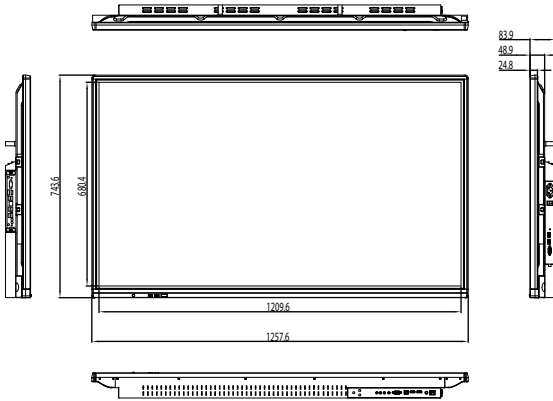

65" - PT65H

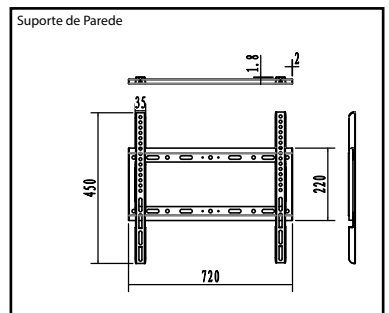
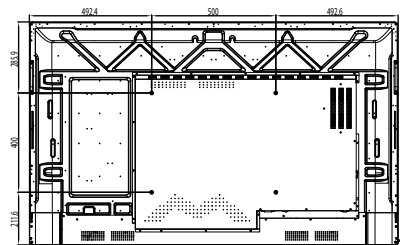
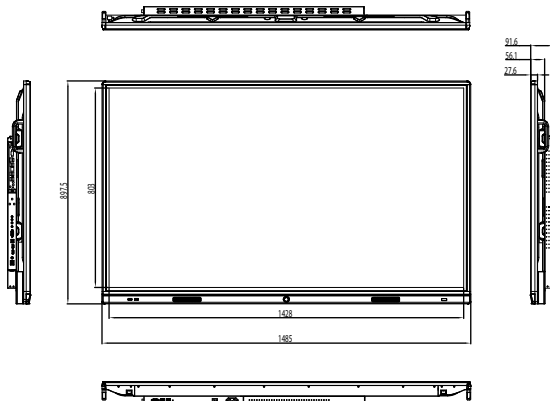

Desenhos técnicos

75" - PT75H

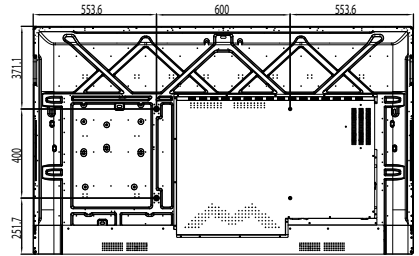
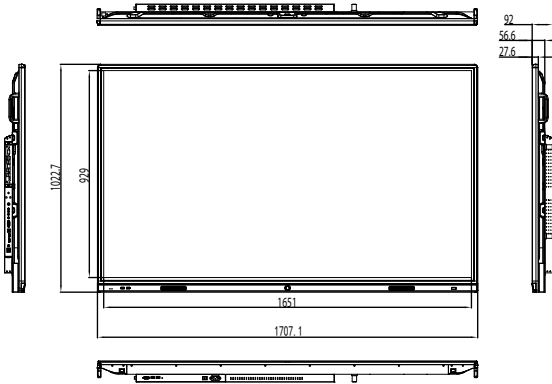

Suporte de Parede

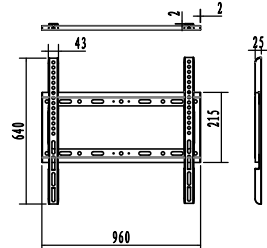

86" - PT86H

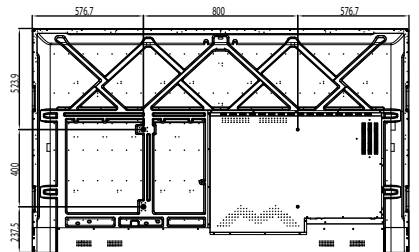
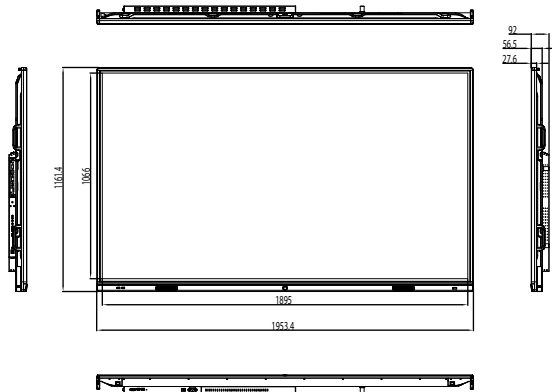

Wall Mount

